

【プロフィールの作成】 Android バージョン

Step1 : 専用の無料アプリ「MyAudioSession」をスマホにダウンロードする。

iPhone (iOS8以降) : App Store
Andro (Android6以降) : Google Play



Step2 : スマホとヘッドフォンをペアリングする

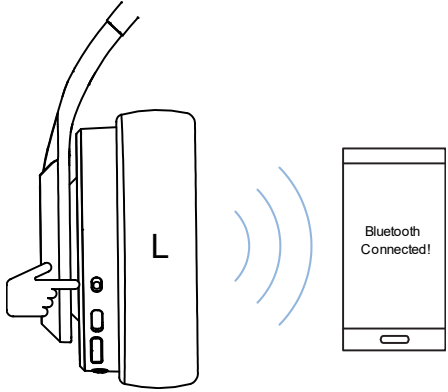

④マルチ機能ボタンを 3 秒間押し続けてペアリングモードにしてください。LED は赤と青が交互に点滅します。スマホの設定で、Bluetooth を ON にしてデバイス一覧に表示される「MyAudioSession」を選択して接続してください。※NFC 搭載スマホの場合は、この操作は不要で、NFC 機能でペアリングが可能です。※上記、「スマートペアリング機能」をご覧ください。

Step3 : プロファイルの作成 (Android バージョン) ※スマホの機種によって表示が異なることがあります。

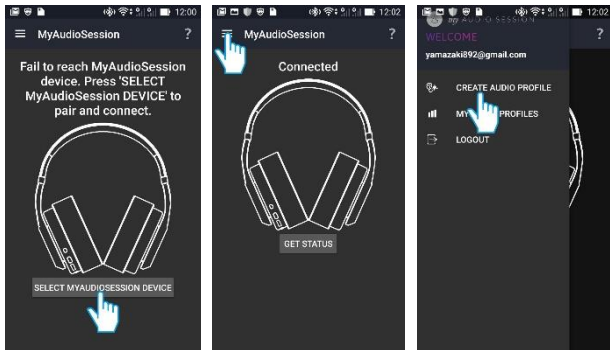

ヘッドフォンを装着し、アプリ「MyAudioSession」を起動し、下に表示される「My Audio Session」を選択してください。「Connected」(緑色)が表示されたら、左上のメニューアイコンをタップして、メインメニューから「Create Audio Profile」をタップします。

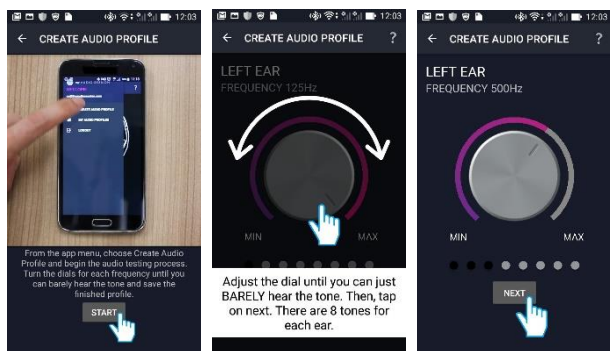

「Start>」をタップすると、左耳の聴覚測定画面になります。中心のダイヤルを指で左右に回して、音が聴こえるぎりぎりのところにダイヤルを調節してください。「Next>」をタップして次の周波数を作成して、繰り返します。8つの周波数が完了すると、右耳の測定が開始しますので、同様に8つの周波数を作成してください。

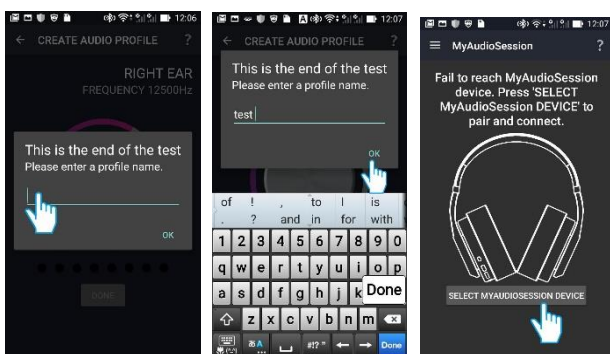

完了すると、保存画面が出ますので、適当な名前をつけてプロファイルを保存してください。完了したら右上の「x」をタップしてメニュー画面に戻ってください。

Step4 : 作成したプロファイルを確認する

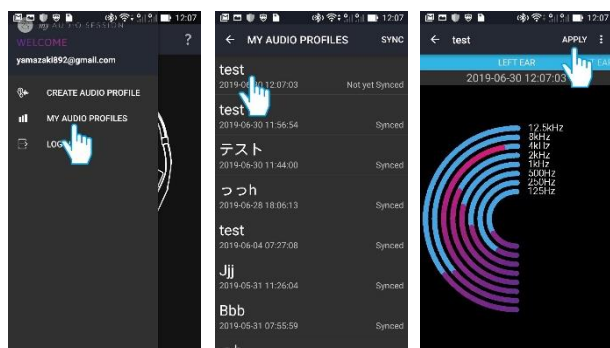

メインメニューから「My Audio Profile」をタップして、保存されたプロファイルを確認してください。保存したプロファイル一覧から一つを選択してタップしてください。左右それぞれの聴覚設定の結果を見ることができます。右下の「Apply」をタップしてヘッドフォンへの設定は完了です。

【製品仕様】

周波数特性 : スピーカー 20Hz-20k Hz / マイク 70Hz-10k Hz
出力音圧レベル : スピーカー 102db@1KHz / マイク 42db
インピーダンス : 24Ω / ドライバー : 50mm チタン
入力端子 : 3.5mm / Bluetooth : 4.2 到達距離 : 10m 以内
プロトコル : A2DP, AVRCP, HSP, HFP / 対応コーデック : AAC, SBC, aptX, aptX HD
電源 : 1000mAh リチウムイオン電池
充電時間 : 約 2 時間 / 連続再生時間 : 約 30 時間 ※使いかたによって変わります。
原産国 : 中国

【注意事項】

ご使用前に必ずお読みください。間違った取扱いをすると、火災・破裂・感電・機器の故障の原因となります。

- 端子の形状が違う場合に、無理に押しこめると、端子が破損する恐れがあります。
- 充電の際は、必ずパソコンの USB ポートなど 5V/500mA をお使いください。電圧・電流の高いものをお使いになると、発熱・火災・破裂の原因となります。
- 自動車の中や、暖房器具の付近などで、充電を行わないでください。
- お風呂など湿気の多いところで、充電・使用をしないでください。
- 本体へ蓄電する場合に、本体付属のケーブル以外をご使用にならないでください。発熱・発火・変形・故障の原因となります。

保証書	
製品名	My Audio Session (マイ・オーディオ・セッション)
お客様住所氏名	Tel () ご自分で記入してください
保証期間	お買い上げ日から 1 年間
保証者	株式会社カスタマイズ 〒103-0011 東京都中央区日本橋大伝馬町 13-7 info@customize.co.jp

保証規定

保証を受けるための条件

本製品は出荷前に万全の検査を行っていますが、正常な使用方法でお使い中に、万一故障が生じた場合には、保証期間内に限り、無償で修理させていただきます。お手数ですが、製品に本保証書を添えて、上記の保証者へ送付してください。

補償の適用外

保証期間中でも下記の場合は、有償修理となりますので、あらかじめご了承ください。

- ① 火災、天災など不可抗力による故障・破損。
- ② 誤ったご使用方法による使用、お客様自身による分解・改造・取扱不注意による故障。
- ③ 使用中に生じたキズ・汚れなどの外観上の変化。
- ④ 使用による劣化が原因の電池容量の減少、充電時間の延長。
- ⑤ 本保証書のご提示がない場合。

本製品をご使用になることに起因するいかなる二次的損害についても、当社は責任を負いかねます。※本保証書は当社規定により無料修理を保証するもので、お客様の法律上の権利を制限するものではありません。※本保証書は再発行できませんので大切に保管してください。※本保証書は日本国内に限り有効です。

My Audio Session (マイ : オーディオ・セッション)

取扱説明書

はじめに

「My Audio Session」は、一人ひとりの聴覚に合わせて音質を最適化できるヘッドフォンです。かつて聞いたことがないクリアな音の世界を、ぜひあなたの耳で確かめてみませんか？本製品をお使いになる前に、必ず本取扱説明書をお読みになって、正しくお使いください。

【セット内容】

ヘッドフォン本体、オーディオケーブル (リモコン付き)

ワイヤレス充電パッド、MicroUSB 充電ケーブル

ソフトポーチ、ハードキャリーケース、取扱説明書 (本書)

※無料アプリ「MyAudioSession」をApp StoreもしくはGoogle Playからダウンロードしてください。

※iOS 8以降 Android6.0以降に適合しています。

【各部の名称】

- ① マルチ機能ボタン
- ② ボリュームコントロール
- ③ USB 充電ポート
- ④ Audio 入力端子 3.5 mm
- ⑤ LED インジケーター
- ⑥ マイク
- ⑦ NFC センサー (※NFC 対応の Android 機種のみ)
- ⑧ ワイヤレス充電センサー

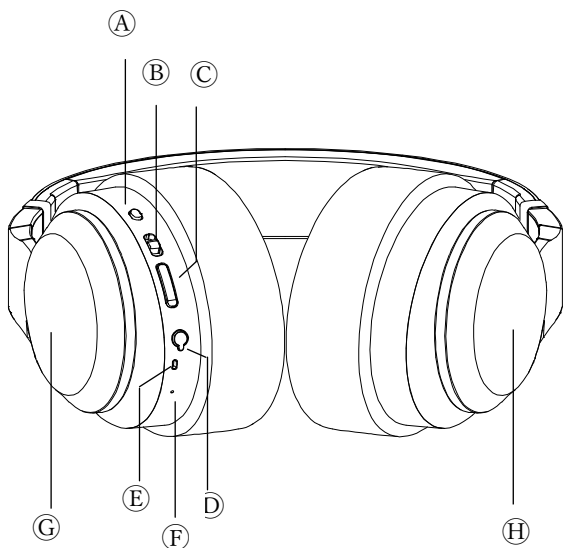

【操作方法】

① マルチ機能ボタン

電源 ON : ボタンを 2 秒以上押ししてください。LED が点灯します。

ペアリング : ボタンを赤と青の LED が交互に点滅するまで押ししてください。(約 3 秒以上)

電源 OFF : ボタンを 5 秒以上押ししてください。LED が消灯します。

パーソナル音楽プロファイルを有効にする : ボタンを短く 2 回押ししてください。※この機能はヘッドフォンの電源を ON にすると自動的に有効になります。

電話着信 : 着信があったら短く 1 回押ししてください。通話に切り替わります。

着信拒否 : 着信があったら 1 秒間押ししてください。着信が拒否されます。

② ボリュームコントロール

音量を上げる : ボタンを上を 1 回スライドしてください。

音量を下げる : ボタンを下を 1 回スライドしてください。

次の曲へ : ボタンを上をスライドしてそのまま保持してください。

前の曲へ : ボタンを下をスライドしてそのまま保持してください。

【LED 表示の見方】

電源 ON : 初めに紫が点灯し、赤の点滅になります。(スタンバイモード)

電源 OFF : 初めに紫が点灯し、LED が消灯します。

ペアリングモード : 赤と青が交互に点滅します。

ペアリング完了 : 青が点滅します。

電池容量不足 : 赤が点滅します。

充電中 : 赤が点灯します。

充電完了 : 赤が弱く点灯します。

【オーディオケーブルの操作方法】

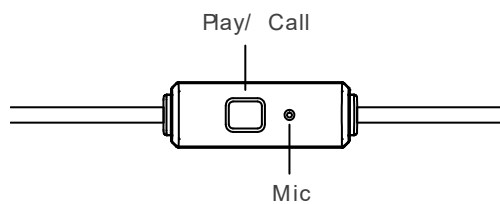

電話着信 : 1 回押す

着信拒否 : 2 秒長押し

通話終了 : 1 回押す

現在の通話を保留して新たな入電を着信 : 1 回押す

再生/一次停止 (▶/||) : 1 回押す

次の曲へ (▶▶|) : 2 回押す

※オーディオケーブルは、ヘッドフォンの電池容量がなくなっても機能しますが、パーソナル音楽プロファイルは無効になります。

【スマートペアリング機能】

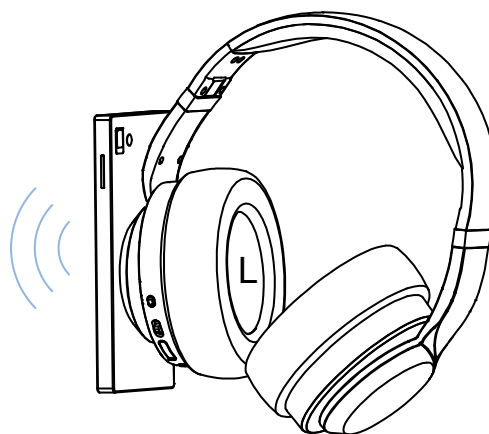

NFC 搭載スマホの場合、スマホを本体に近づけるだけでペアリングができます。ヘッドフォンの電源を ON にして、スマホを L (左) の外側に近づけてください。自動的にペアリングが完了します。

【ワイヤレスチャージ機能】

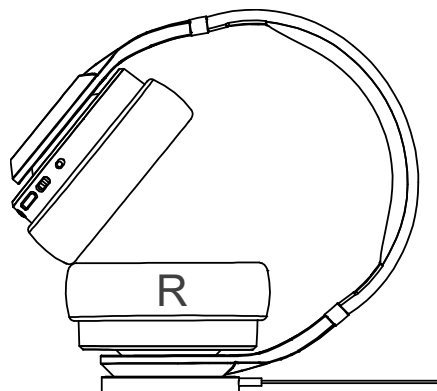

1. 充電パッドを USB 充電ケーブルで 5V 電源 (パソコンの USB ポートや AC/DC アダプターなど) に接続してください。
2. R (右) を充電パッドに載せてください。LED が赤く点灯します。
3. 満充電になると LED が弱い赤で点灯します。